

Ajax draadloos alarmsysteem

Nederlandse handleiding Ajax alarmsysteem



Volg de stappen in de handleiding en installeer het Ajax alarmsysteem zelf

Volg de korte en makkelijk te volgen stappen om ieder onderdeel van het alarmsysteem te installeren. Na het volgen van de stappen heeft u **succesvol zelf het Ajax draadloos alarmsysteem geïnstalleerd.**

Hub / Hub Plus

Korte handleiding

De centrale is een belangrijk onderdeel van het alarmsysteem. Vanaf hier is de communicatie naar de gebruiker en een eventuele alarmcentrale (PAC).

Belangrijkste functies

- 🛡 Communicatie met gebruiker
- 🛡 Netwerk aansluiting
- 🛡 Nood batterij

Installeren

Aan de achterzijde van de Hub is een bevestigingsplaat te vinden

- ✓ **Verwijder de bevestigingsplaat door hem te schuiven**

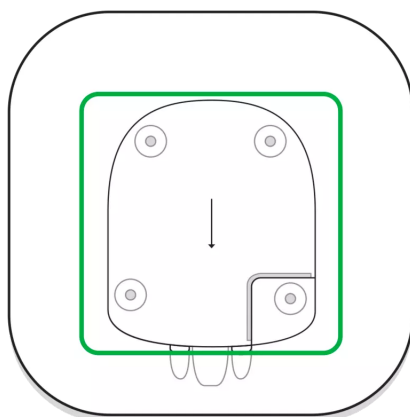

- ✓ **1. Steek de stekker in het stopcontact**
- ✓ **2. Sluit de netwerk kabel aan op de router thuis**
- ✓ **3. (Plaats optioneel een simkaart)**

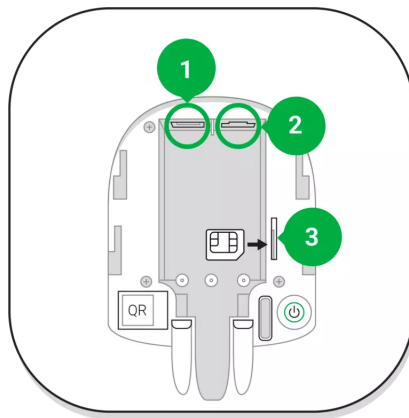

- ✓ **Klik op de aan knop**

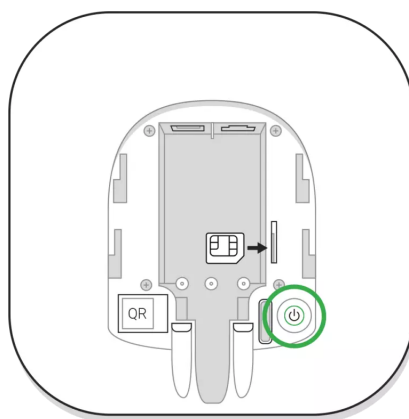

- ✓ **Scan de QR code met de telefoon**

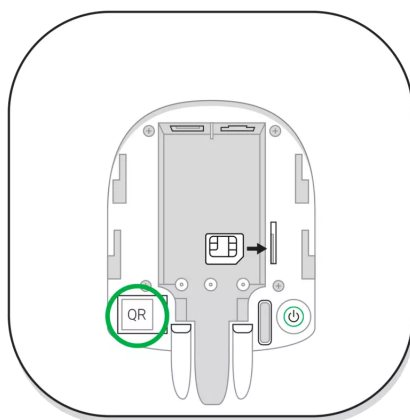

Als u de **Ajax app** nog niet heeft **download** hem dan **hieronder**



Volg hierna de stappen in de app om de centrale in te stellen.
Kies voor de wizard om door het proces begeleid te worden.

MotionProtect / MotionProtect Plus / CombiProtect

Korte handleiding

De bewegingsmelder van Ajax is ideaal voor het detecteren van beweging in een ruimte. De melder is voorzien van verschillende filters waardoor hij geen valse alarmen veroorzaakt.

Belangrijkste functies

- 🛡 Detecteert beweging
- 🛡 1700 meter draadloos bereik
- 🛡 7 jaar batterij

Installeren

- ✓ **Open de Ajax app en kies voor apparaat toevoegen**

Aan de achterzijde van de bewegingsmelder zitten de aan knop en QR code

- ✓ **Scan de QR code met een telefoon via de Ajax app**

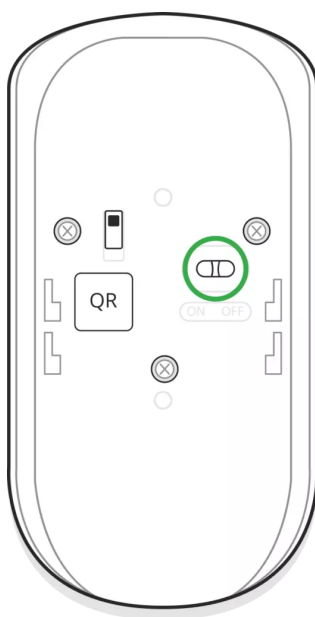

- ✓ **Zet de melder naar aan, aan de voorzijde van melder zal de LED groen oplichten**





De melder zal zichtbaar worden in de app en hierna kunnen er verschillende functies worden geprogrammeerd.

✔ **Tip:** Hang de melder op een hoogte van **2.4 meter**.

DoorProtect / DoorProtect Plus /

Korte handleiding

Een deur of ramen open melder kan gebruikt worden om ook in de nacht gebruik te maken van het alarmsysteem. Door op ieder raam en iedere deur een contact te plaatsen kan u in de avond of nacht nog steeds vrij door de woning lopen. Alleen zal niemand de woning in kunnen komen als u ligt te slapen.

Belangrijkste functies

- ✔ Detecteert open of dicht status van een deur of raam
- ✔ 1200 meter draadloos bereik
- ✔ 7 jaar batterij

Installeren

- ✔ **Open de Ajax app en kies voor apparaat toevoegen**

Aan de achterzijde van het magneet contact zitten de aan knop en QR code

- ✔ **Scan de QR code met een telefoon via de Ajax app**



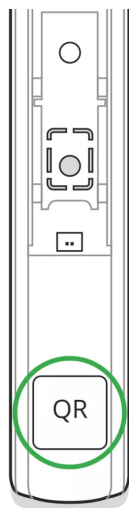

- ✓ **Zet de melder naar aan, aan de voorzijde van melder zal de LED groen oplichten**

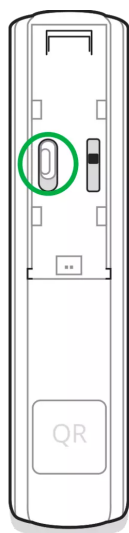

De melder zal zichtbaar worden in de app en hierna kunnen er verschillende functies worden geprogrammeerd.

Komt de melder bij de voordeur te hangen dan is een vertraging bij het vertrekken en binnen komen gewenst om in te stellen.





2 Centimeter is de maximale afstand tussen de melders!

- ✔ **Tip:** Plaats de melders niet met teveel ruimte tussen elkaar

GlassProtect

Korte handleiding

Een glasbreuk detector is een ideale melder om vroegtijdig een inbraak te detecteren. Het breken van glas is nog steeds een vaak gebruikte methode om toegang tot een woning te verschaffen. In het bijzonder als er een prachtig glas en lood werk aanwezig is.

Belangrijkste functies

- ✔ Detecteert het breken van glas tot een afstand van 9 meter
- ✔ 1000 meter draadloos bereik
- ✔ 7 jaar batterij

Installeren

- ✔ **Open de Ajax app en kies voor apparaat toevoegen**

Aan de achterzijde van de glasbreuk melder zitten de aan knop en QR code

- ✔ **Scan de QR code met een telefoon via de Ajax app**

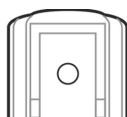

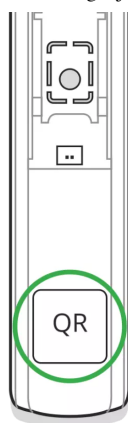

- ✓ **Zet de melder naar aan, aan de voorzijde van melder zal de LED groen oplichten**

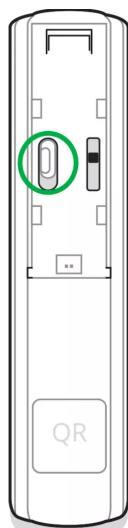

De melder zal zichtbaar worden in de app en hierna kunnen er verschillende functies worden geprogrammeerd. Het beste is de gevoeligheid te laten staan op normaal tenzij er een afstand langer dan 5 meter is van het raam. Plaats de gevoeligheid dan iets hoger.

- ♥ **Tip:** Plaats de melder in de buurt van ramen die in contact staan met buiten.

MotionProtect Outdoor

Korte handleiding

Vaak zegt men dat een inbraak niet voorkomen kan worden. Behalve dat het hebben van een alarmsysteem er al voor zorgt dat een inbreker aanzienlijk minder interesse heeft, kan met een bewegingsmelder voor buiten de inbraak daadwerkelijk worden voorkomen. Het alarm zal al afgaan voordat de inbreker een kans ziet om schade aan de woning aan te richten.

Belangrijkste functies

- ✔ Detecteert beweging buiten
- ✔ 1700 meter draadloos bereik
- ✔ 5 jaar batterij

Installeren

- ✔ **Open de Ajax app en kies voor apparaat toevoegen**

Aan de achterzijde van de bewegingsmelder zitten de aan knop en QR code

- ✔ **Scan de QR code met een telefoon via de Ajax app**

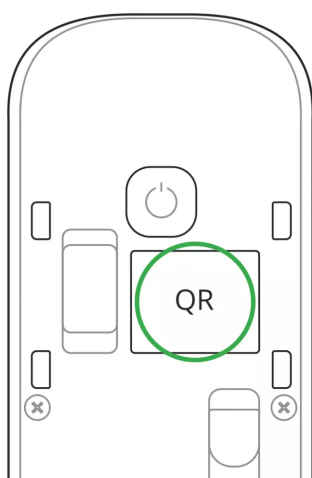

- ✔ **Zet de melder naar aan, aan de voorzijde van melder zal de LED groen oplichten**

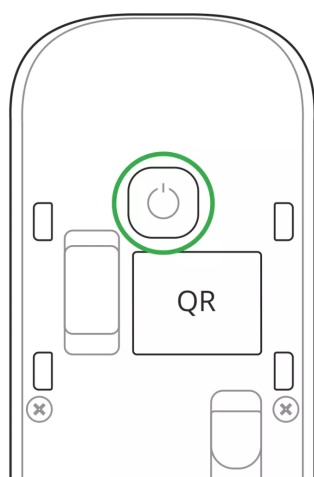

- ✓ Plaats de melder tussen 0.8 en 1.3 meter voor correcte werking

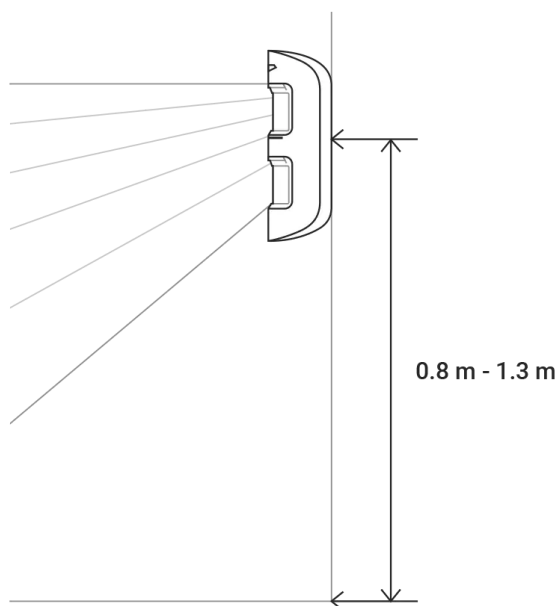

- ✓ Kies de diepte waarop je de melder dient te werken tussen de 3 en 15 meter

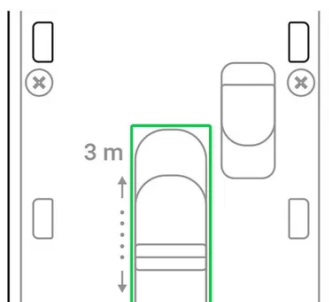

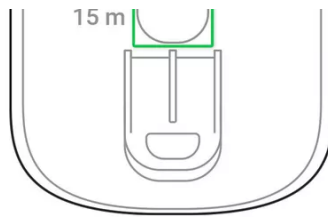

De melder zal zichtbaar worden in de app en hierna kunnen er verschillende functies worden geprogrammeerd. Als hij in de voortuin geplaatst zal worden dan is een vertraging bij aankomst of het verlaten van de woning gewenst.

- ✔ **Tip:** Zorg ervoor dat er geen obstakels in de weg staan voor de melder zoals een plant.

FireProtect / FireProtect Plus

Korte handleiding

Een rookmelder is de toevoeging op een alarmsysteem die helaas vaak overgeslagen wordt. Het kan voorkomen dat u overvallen wordt door rook dus plaatst hem altijd op een route naar buiten.

Belangrijkste functies

- ✔ Detecteert rook van een brand
- ✔ 1300 meter draadloos bereik
- ✔ 4 jaar batterij

Installeren

- ✔ **Open de Ajax app en kies voor apparaat toevoegen**

Aan de achterzijde van de rookmelder zitten de aan knop en QR code

- ✓ **Scan de QR code met een telefoon via de Ajax app**

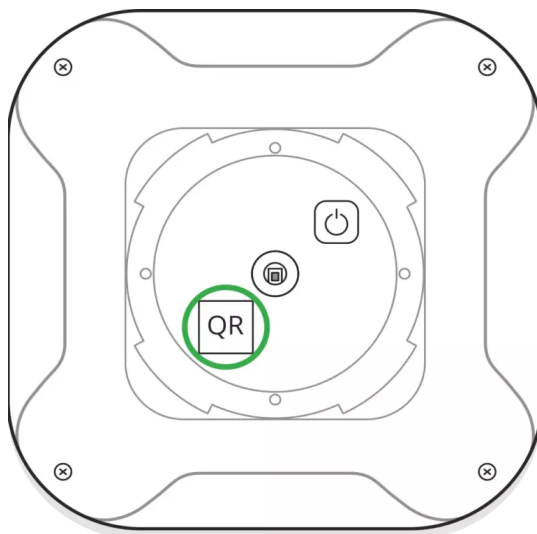

- ✓ **Zet de melder naar aan, aan de voorzijde van melder zal de LED rood oplichten**

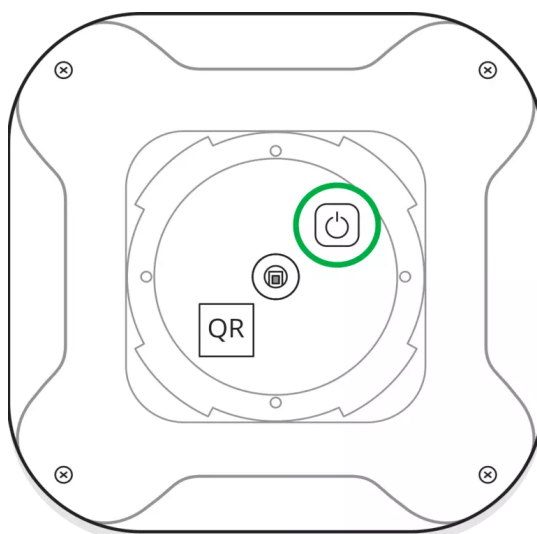

De melder zal zichtbaar worden in de app en hierna kunnen er verschillende functies worden geprogrammeerd. Uit de doos zullen er geen aanpassingen gewenst zijn in de detectie mogelijkheden.

- ♥ **Tip:** Plaats de melder in het midden van een plafond op het hoogste punt. Rook stijgt altijd op en zal op die manier het beste gedetecteerd kunnen worden.

LeaksProtect

Korte handleiding

Een waterdetector kan ingezet worden om lekkage of een overstroming te detecteren. Detecteer vroegtijdig om schade aan een vloer of de hele woning te voorkomen.

Belangrijkste functies

- ✔ Detecteert water
- ✔ 1300 meter draadloos bereik
- ✔ 5 jaar batterij

Installeren

- ✔ Open de Ajax app en kies voor apparaat toevoegen

Aan de achterzijde van de waterdetector zitten de aan knop en QR code

- ✔ Scan de QR code met een telefoon via de Ajax app

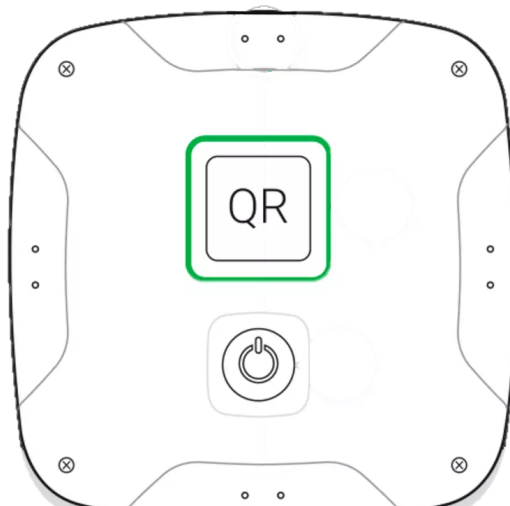

- ✓ **Zet de melder naar aan (stugge aan knop), aan de voorzijde van melder zal de LED groen oplichten**

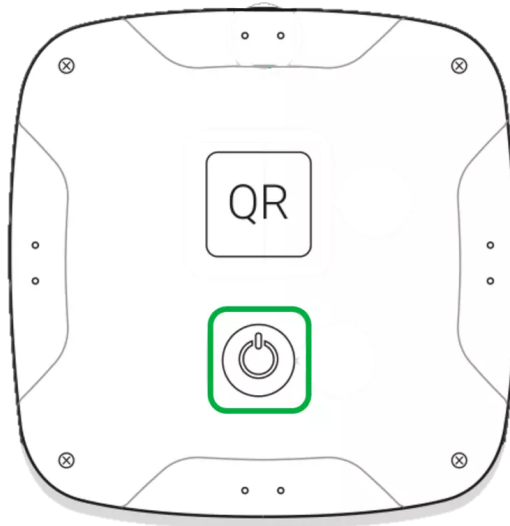

De melder kan water detecteren en zal een melding generen bij lekkage, verdere instellingen zijn niet gewenst.

- ♥ **Tip:** Plaats de melder onder een punt waar lekkage kan ontstaan zoals een gootsteen of een vaatwasser.

SpaceControl

Korte handleiding

Een afstandbediening voor aan u sleutelbos om het alarm gemakkelijk in en uit te schakelen.

Belangrijkste functies

- 🛡 Schakelt het alarm

- 🛡️ 1300 meter draadloos bereik
- 🛡️ 5 jaar batterij

Installeren

- ✓ **Open de Ajax app en kies voor apparaat toevoegen**

Op de verpakking van de afstandsbediening is de QR code te zien

- ✓ **Scan de QR code van de verpakking met een telefoon via de Ajax app**

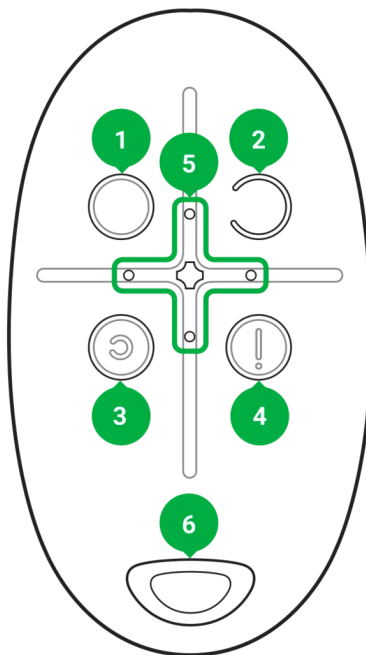

- ✓ **Druk gelijktijdig op de knop met het rondje (1) en het uitroepteken '!' (4) en houdt de knoppen ingedrukt. De LED zal oplichten en de afstandsbediening is toegevoegd.**

De afstandsbediening is ideaal voor iedereen die niet naast het bedienen met de smartphone een tweede keuze wil. Hang de afstandsbediening aan u sleutelbos en

vergeet hem nooit meer mee te nemen.

- ✔ **Tip:** het uitroepen teken kan ingedrukt worden om het alarm te activeren. Indien er een noodsituatie zich voordoet helpt dit bij het alarmeren van de omgeving.

Keypad

Korte handleiding

Het keypad is perfect voor het schakelen van het alarmsysteem op een vaste plek. Bij het weggaan niet meer opzoek naar een telefoon of afstandsbediening. Direct schakelen van het alarmsysteem met één knop.

Belangrijkste functies

- ✔ Vaste bediening voor het alarmsysteem
- ✔ 1700 meter draadloos bereik
- ✔ 2 jaar batterij

Installeren

- ✔ Open de Ajax app en kies voor apparaat toevoegen

Aan de achterzijde van het keypad zitten de aan knop en een QR code

- ✔ Scan de QR code met een telefoon via de Ajax app



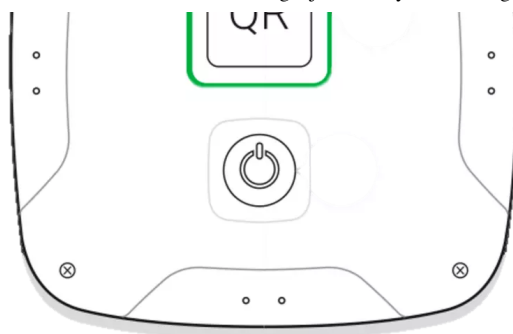

- ✓ **Zet de melder naar aan, aan de voorzijde van melder zal de LED groen oplichten**

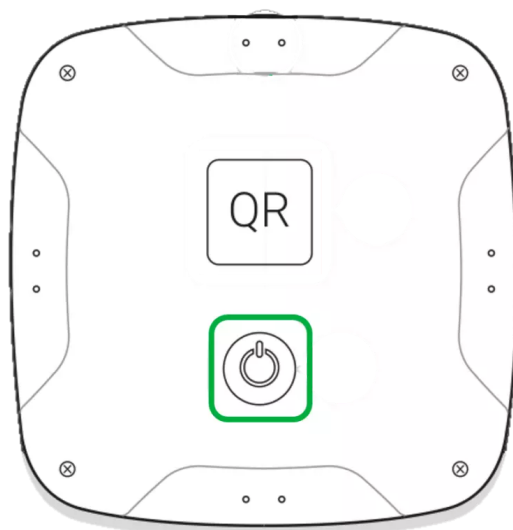

Stel het volume en een wachtwoord in op het bedienpaneel via de app.

- 📌 **Tip:** Kies voor de functie 'inschakelen zonder' het gebruiken van een wachtwoord om het nog makkelijker te maken het alarmsysteem in te schakelen.

HomeSiren / StreetSiren

Korte handleiding

Een sirene is perfect voor het laten zien aan de omgeving en burens dat er een alarm is in u woning. Het zal een inbreker ook afschrikken en er voor zorgen dat hij snel de woning verlaat. Met de LED flitser die ook knippert bij een alarm dat afgaat, is het gemakkelijk om te zien dat er inbrekers actief zijn in u woning.

Belangrijkste functies

- ✔ Vaste bediening voor het alarmsysteem
- ✔ 1700 meter draadloos bereik
- ✔ 2 jaar batterij

Installeren

- ✔ **Open de Ajax app en kies voor apparaat toevoegen**

Aan de achterzijde van het keypad zitten de aan knop en een QR code

- ✔ **Scan de QR code met een telefoon via de Ajax app**

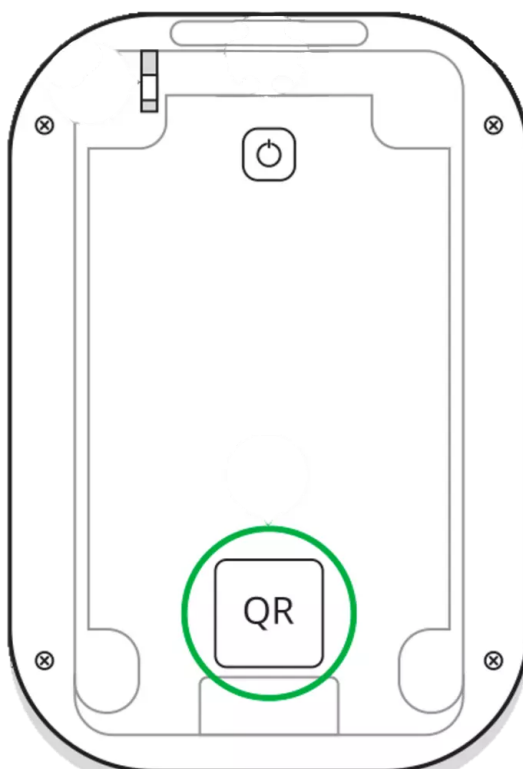

- ✓ **Druk 3 seconden op de 'aan' knop. Een LED zal oplichten om de actie te bevestigen.**



Stel het volume en een **wachtwoord** in op het bedienpaneel via de app.

- ♥ **Tip:** Kies voor de functie 'inschakelen zonder' het gebruiken van een wachtwoord om het nog makkelijker te maken het alarmsysteem in te schakelen.

Socket

Korte handleiding

Het bedienen van apparatuur via een stopcontact is een functie van de toekomst. Het is daarbij wel een functie die nu al kan toevoegen aan u veiligheid. Zorg ervoor dat er nooit

meer apparaten aan blijven staan.

Belangrijkste functies

- ✔ Vaste bediening voor het alarmsysteem
- ✔ 1000 meter draadloos bereik
- ✔ Werkt zonder batterij

Installeren

- ✔ **Open de Ajax app en kies voor apparaat toevoegen**

De QR code zit aan de zijkant van de socket

- ✔ **Scan de QR code met een telefoon via de Ajax app**



- ✓ **Plaats de socket in een stopcontact en hij zal groen oplichten**

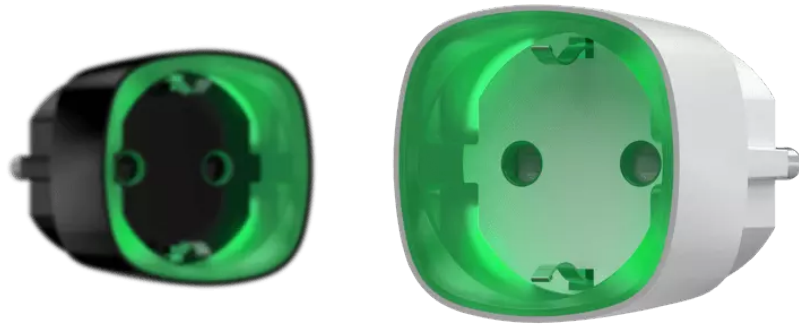

Stel het volume en een **wachtwoord** in op het bedienpaneel via de app.

- ♥ **Tip:** Kies voor de functie 'inschakelen zonder' het gebruiken van een wachtwoord om het nog makkelijker te maken het alarmsysteem in te schakelen.

Wallswitch

Korte handleiding

Voor het bedienen van bestaande schakelaars kan de inbouwschakelaar perfect worden toegepast. Als u niet bekend bent met het plaatsen van een schakelaar of stopcontact schakel dan een installateur in voor het plaatsen van de module.

Belangrijkste functies

- ✔ Vaste bediening van apparatuur via een vertrouwende app
- ✔ 1000 meter draadloos bereik
- ✔ Werkt zonder batterij

Installeren

- ✔ Open de Ajax app en kies voor apparaat toevoegen

De QR code staat op de achterkant van de switch

- ✔ Scan de QR code met een telefoon via de Ajax app

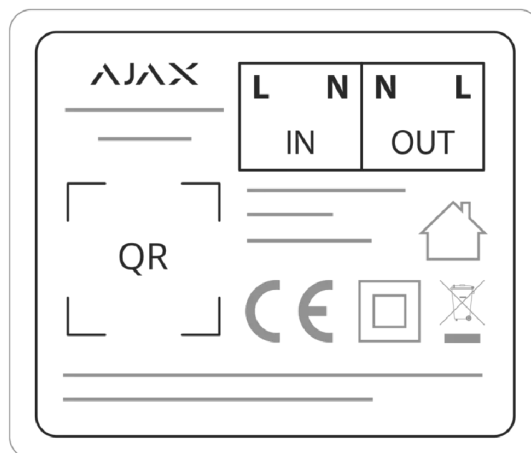

- ✔ Bedien de aangesloten schakelaar om de wall switch te activeren

Stel in of de schakelaar dient te schakelen bij het in of uitschakelen van het alarm.

- ✔ **Tip:** Schakel apparatuur automatisch uit die gevaarlijk kan zijn om aan te laten bij het verlaten van de woning.

Relay

Korte handleiding

Een relais maakt het mogelijk om alle elektronische schakelingen via de Ajax app te schakelen. Denk hierbij aan de garagedeur of een voordeur met een elektronisch slot.

Belangrijkste functies

- ✔ Vaste bediening van bestaande elektronica via een vertrouwende app
- ✔ 1000 meter draadloos bereik
- ✔ Werkt zonder batterij

Installeren

- ✔ Open de Ajax app en kies voor apparaat toevoegen

De QR code staat op de achterkant van het relais

- ✔ Scan de QR code met een telefoon via de Ajax app

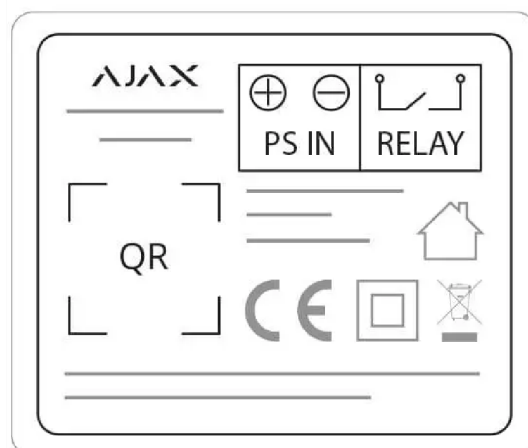

✓ Bedien de aangesloten schakelaar om het relais te activeren

Bedien een garage deur tegelijkertijd met het uitschakelen van het alarm.

- 📌 **Tip:** Kies ervoor om een elektronisch nachtslot te schakelen bij het inschakelen van de nachtmodus.